

Стрелочная теплица

Инструкция по сборке



Установка фундамента. 1-1

1. Обрежьте брус по размерам теплицы. Соедините детали пластинами и уголками.

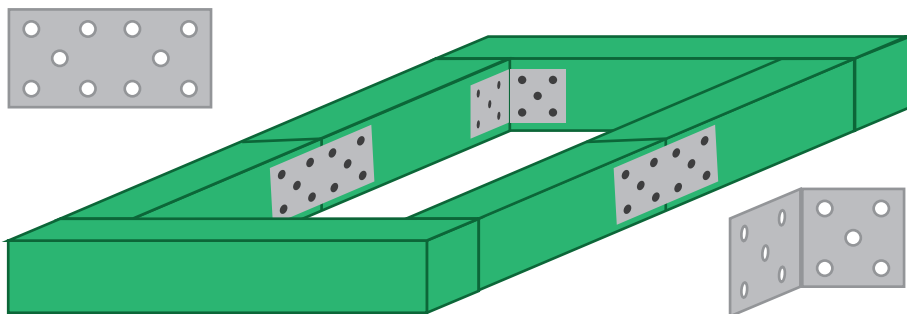

2. Выровняйте фундамент по горизонтальному уровню.

3. Выровняйте диагонали!

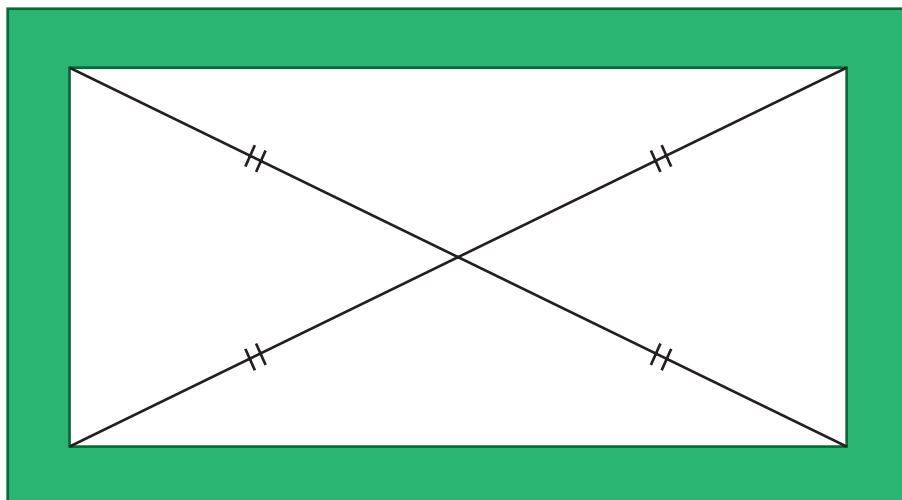

Монтаж каркаса. 2-1

При монтаже каркаса необходимо, чтобы все детали со штырями оказались на одной стороне теплицы!

Поэтому при сборке дуг, разметке соединений и самом монтаже, располагайте их строго на одной стороне.

1. Сстыкуйте детали торцов и дуг с помощью штырей.

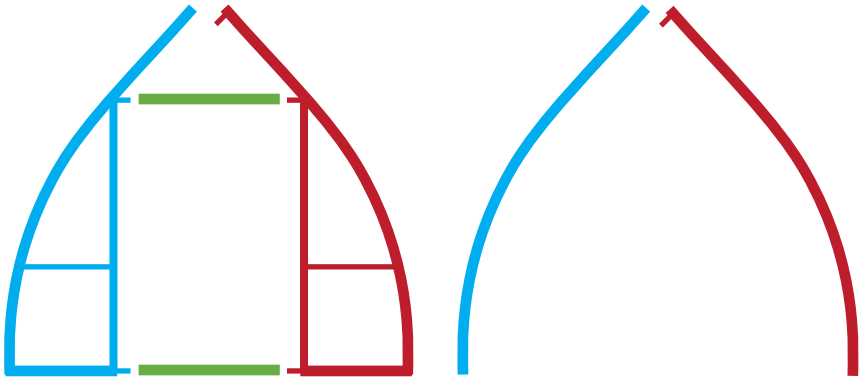

2. Закрепите двумя шурупами каждое соединение. Шурупы торцов должны находиться внутри теплицы, для этого при соединении расположите детали зеркально. Детали дуг располагайте одинаково.

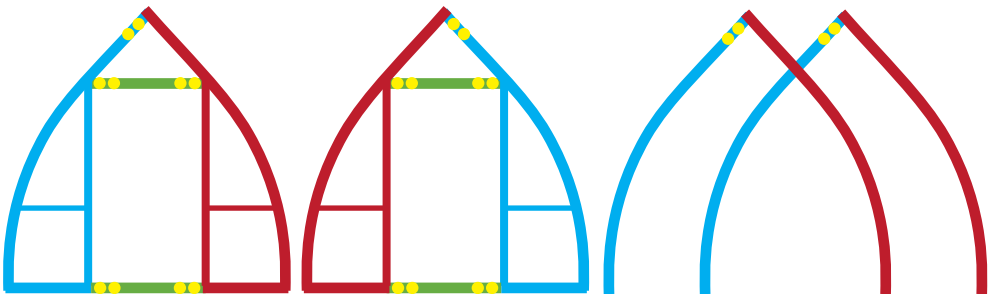

Монтаж каркаса. 2-1

1. Сделайте разметку мест соединений на дугах, для равномерного и ровного размещения перемычек. Для этого сложите дуги и торцы стопкой и нарисуйте метки-линии в нужных местах.

Две стяжки устанавливаются внизу, остальные равномерно между ними и вершиной.

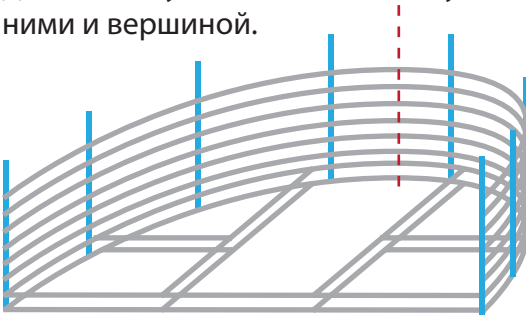

В комплекте 8 стяжек.

2. Соедините внутренние дуги перемычками с помощью краб-системы (самые нижние Т-образными креплениями, а остальные крест-образными).

3. Закрепите по инструкции поликарбонат на торцы. Установите (уже собранные и обшитые!) торцы с помощью Т-образных креплений и уголков.

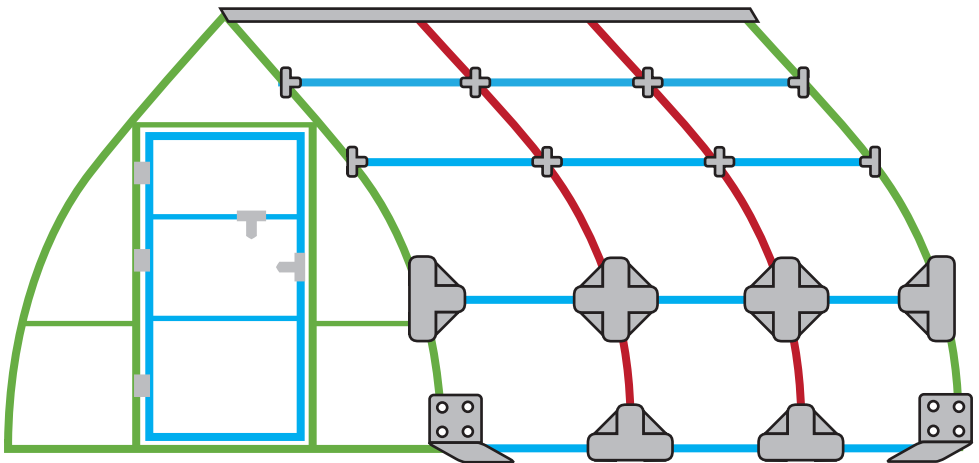

4. Вдоль каркаса закрепите внахлест маленькими саморезами верхние пластины.

Раскрой торца. 3-1

1. Выберите ровную площадку без посторонних предметов, которые могут продавить или проткнуть поликарбонат.

2. Не снимайте защитную пленку с поликарбоната!
Иначе запутаетесь, какой стороной его устанавливать.

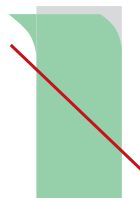

3. Нарисуйте маркером раскрой на одном из листов.
Используйте торцевую дугу, как шаблон.

4. Вырежьте детали по рисунку. Лучше вырезать с напуском 5-7 мм, чтобы позднее аккуратно срезать лишнее с уже закрепленных на торце деталей.

Длина прямоугольных деталей раскроя должна получиться больше высоты теплицы. Ширина равна половине ширины листа, это 105 см.

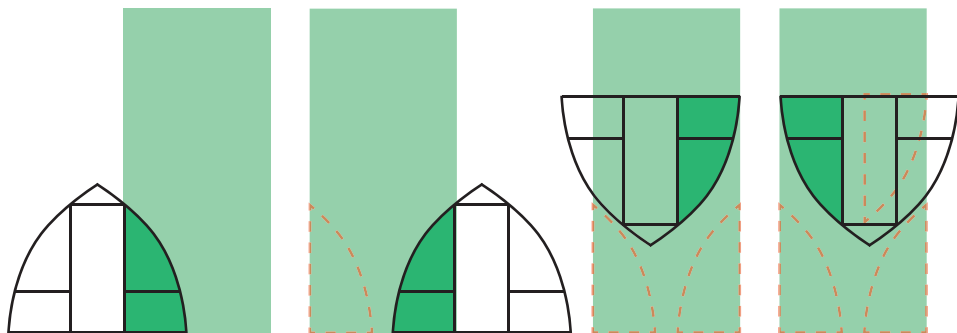
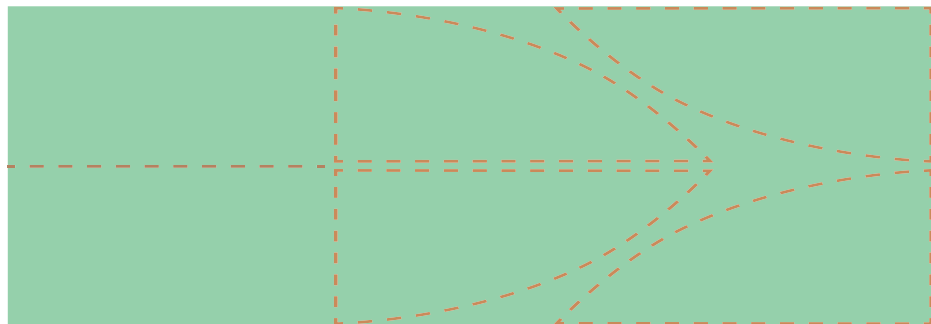

Сборка торца. 3-2

1. Присоедините к торцевой дуге дверь и форточку с помощью петель, маленькими саморезами. Проследите, чтобы зазор на стороне ручек получился менее 1 см, иначе язычок замка-завертки может не цепляться за трубу при закрывании.
2. Просверлите отверстия для ручек в средней части двери и форточки сверлом 10мм.
3. Установите ручки и замки-завертки маленькими саморезами. При горизонтальном положении ручки, язычок замка должен быть спрятан направлением вниз, т.е. дверь открыта.
4. Установите ограничители в углах на стороне замков.
5. Ручки отсоедините и снимите!
Замки закройте, чтобы двери и форточки не мешали.



Обшивка торца. 3-3

Удаляйте защитную пленку каждой детали,
непосредственно перед установкой,
либо делайте пометки!

Соблюдайте это правило на всех этапах сборки
теплицы, чтобы не перепутать, где защитный слой!

Обычно сторона, на которой была прозрачная
пленка без надписей, должна оказаться внутри.

1. Обшивать торец начните со стороны ручек. Выровняйте деталь по вертикальной стойке дверного проема. Закрепите кровельными саморезами по краям, а по вертикальной стойке маленькими саморезами (чтобы в дальнейшем плотнее прилегал нахлест двери).

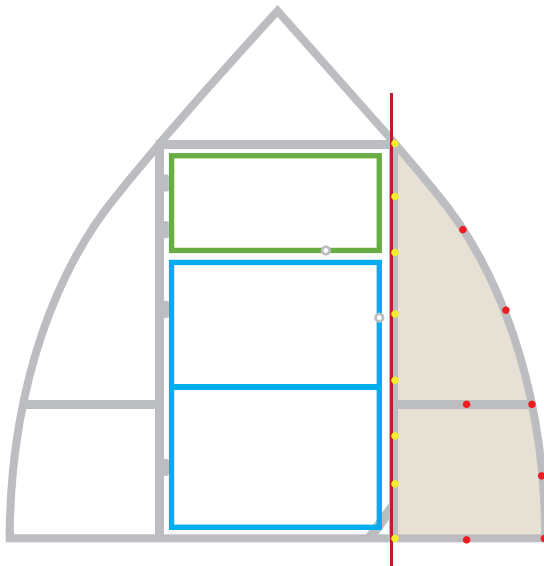

Обшивка торца. 3-3

2. Выровняйте прямоугольную деталь по стойкам дверного проема, поверх петель двери и форточке. Получится нахлест на уже установленный поликарбонат.

Закрепите кровельными саморезами, а к верхней горизонтальной стойке двери маленькими саморезами.

К форточке и дверному проему на этом этапе не закреплять!

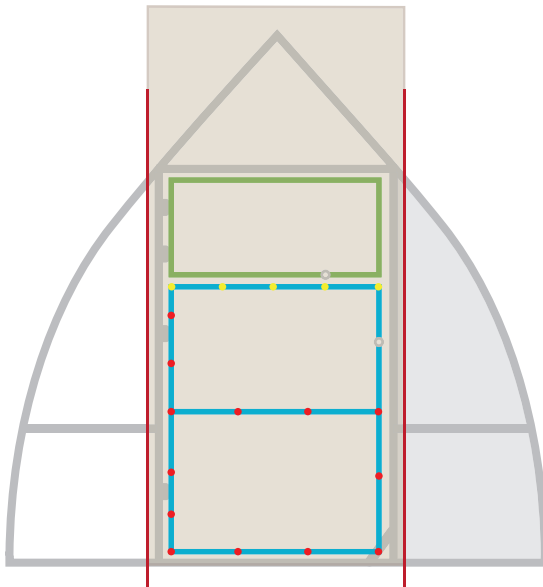

Обшивка торца. 3-3

3. Сделайте надрез по горизонтальной перекладине двери, и отделите пластик для вершины и форточочки.

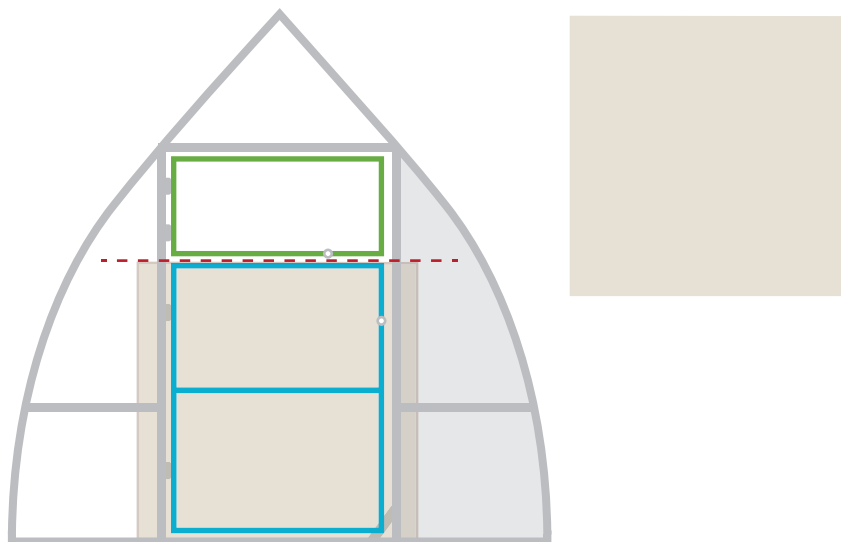

4. Закрепите поликарбонат на вершине. Сделайте надрез по горизонтальной перекладине, и отделите пластик для форточочки.

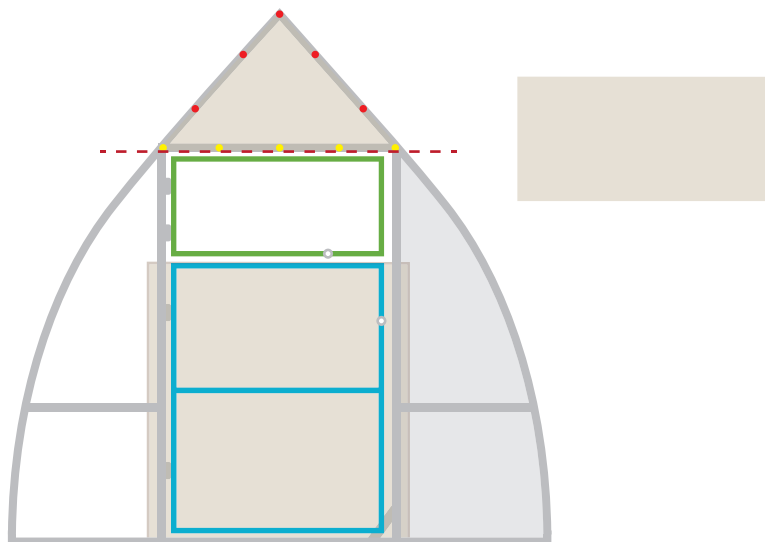

Обшивка торца. 3-3

5. Выровняйте поликарбонат форточки по стойкам с нахлестом поверх поликарбоната двери и вершины и закрепите.

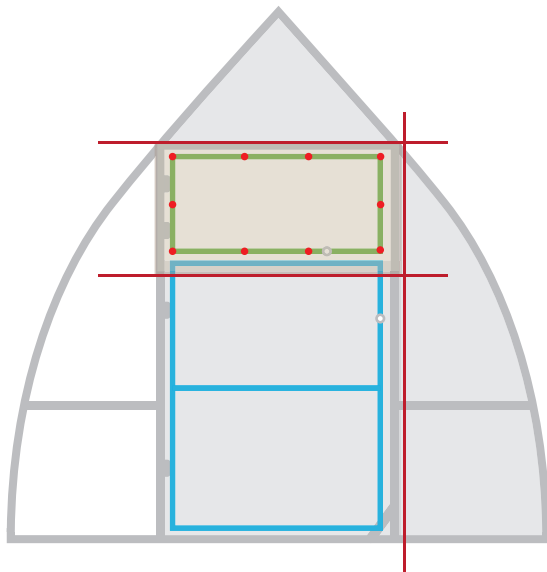

6. Выровняйте поликарбонат по вертикальной стойке на стороне петель с нахлестом поверх поликарбоната двери и закрепите.

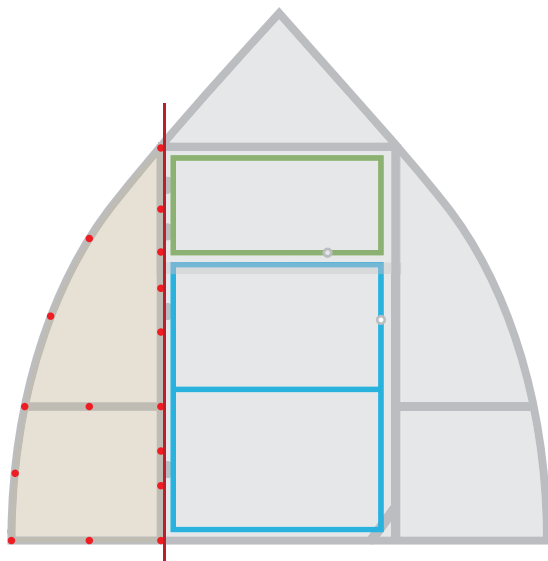

7. Обрежьте лишний пластик по дуге. Установите ручки.

Крепление поликарбоната на каркас. 4-1

1. Поправьте положение дуг и перемычек, проверьте отсутствие зазоров между перемычками и дугами (обычно в верхней части теплицы).

2. Выравняйте диагонали теплицы! Закрепите к фундаменту сморезами (например, по паре саморезов на порогах).

3. Подготовьте поликарбонат:

Отрежьте листы длиной 3 м, для теплицы шириной 2м 70см.

Отрежьте листы длиной 3м 20см, для теплицы шириной 3м.

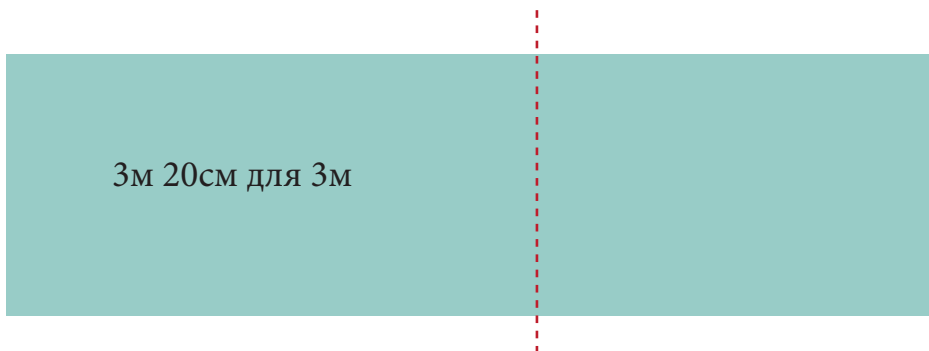
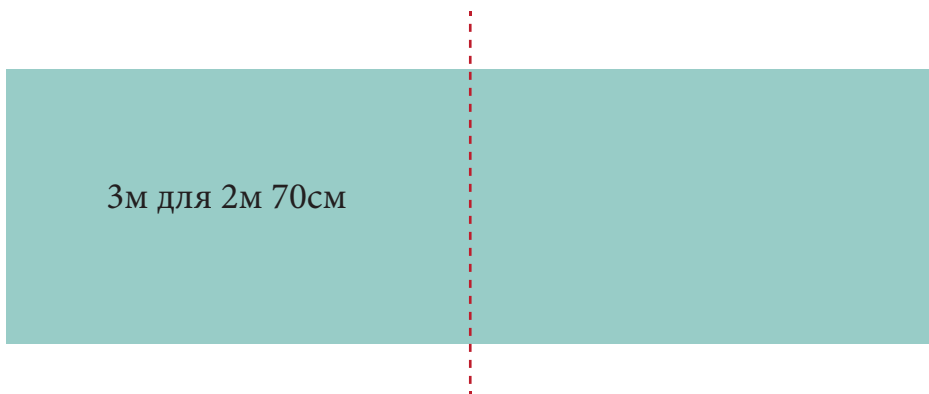

Крепление поликарбоната на каркас. 4-1

4. Начинайте накрывать каркас листами с любого из торцов. Это лучше делать вдвоем.

Выравнивайте листы по крест-образным соединениям, над торцом получится небольшой козырек (примерно 5см).

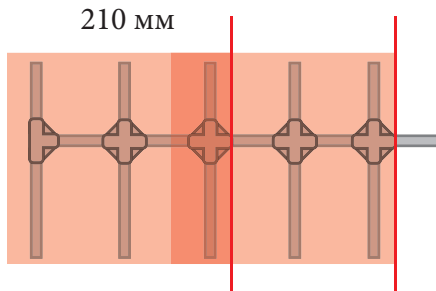

5. Закрепите 2 листа напротив друг друга и прижмите верхними пластинами внахлест. Удалите шурупы, которые мешают укладке следующих листов.

6. Следующие листы укладывайте внахлест поверх предыдущих, подсовывая под края верхних пластин предыдущих листов.

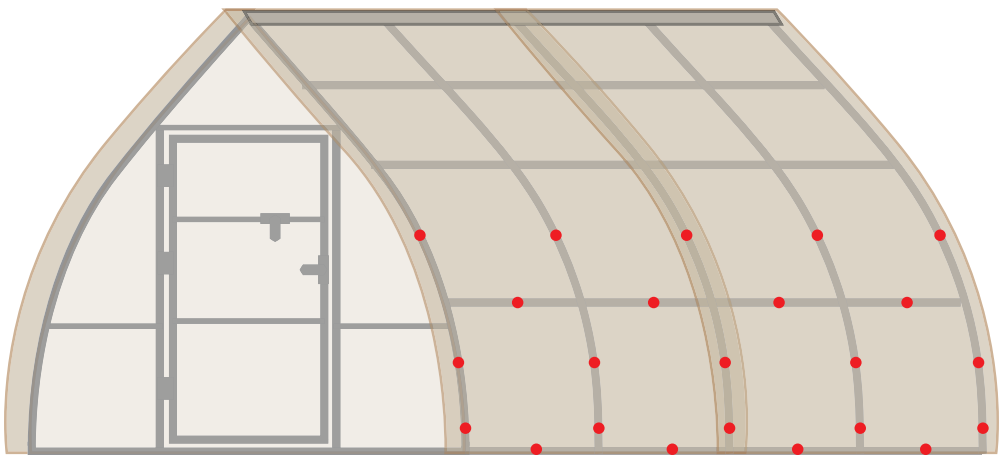

Нормы эксплуатации теплицы:

Место установки теплицы:

1. Теплица не должна стоять ближе 1м к заборам, зданиям, сооружениям.
2. Теплица не должна стоять близко к деревьям (во избежание падения на теплицу плодов, веток, схода снега)
3. Не допускается монтаж теплицы на поверхность, имеющую уклон.
4. В случае, если на месте установки теплицы наблюдается заболоченность следует сделать дренаж.

Сборка теплицы:

1. Теплица должна быть установлена и закреплена на ровный, жесткий, связанный фундамент. В случае установки на «ножки» или на землю гарантия на теплицу не распространяется.
2. В случае самостоятельной сборки теплицы монтаж должен осуществляться в строгом соответствии с инструкцией.
3. Для монтажа СПК используются кровельные саморезы (с резиновой шайбой).
4. В случае самостоятельного монтажа теплицы не допускается использование не входящих в комплект крепежей.

Обслуживание теплицы:

1. Следует внимательно следить за фундаментом теплицы. Не допускать его провалы, деформацию.
2. Весной и осенью следует производить контроль каркаса теплицы: подтягивать гайки и производить антикоррозийную обработку, если это потребуется.

Общие правила:

При выборе теплицы следует внимательно ознакомиться с прочностными характеристиками и комплектацией модели. В целях предотвращения срыва теплицы ураганными ветрами рекомендуется закреплять фундамент теплицы к почве.

Гарантийный талон:

Гарантийные обязательства:

1. Гарантия распространяется на полочку каркаса под влиянием снежных и ветровых нагрузок, а так же иных климатических условий.

2. Производитель гарантирует полную комплектность приобретенного изделия, согласно спецификации.

3. Производитель гарантирует собираемость приобретенного изделия.

4. Производитель гарантирует указанную прочность каркаса изделия в публичной оферте.

5. Гарантийный срок металлоконструкции устанавливается заводом изготовителем сроком 10 лет.

6. Гарантийный срок на сотовый поликарбонат устанавливается заводом изготовителем сроком от 5 до 15 лет

Гарантия на каркас не распространяется, если:

1. Сборка и установка теплицы была произведена с нарушениями правил и требований к монтажу металлоконструкций, установленных заводом изготовителем.

2. Были нарушены правила и нормы эксплуатации теплицы.

3. Теплица была использована не по назначению.

4. Теплица была деформирована вследствие подвига почвы.

5. Теплица была повреждена вследствие форс-мажорных обстоятельств.

6. Теплица была установлена вблизи домов и строений, заборов, деревьев, с которых возможно падение или сход ледяных масс, снега и прочих образований.

Гарантийные обязательства осуществляет компания «ОченьКрепко».

По вопросам гарантийного обслуживания обращаться по телефону:

Срок службы теплицы составляет 15-20 лет.

Гарантийные обязательства осуществляются при наличии документации с датой продажи.

М.П.